

Produkte rund um die Einbauküche



NEUHEITEN
SOMMER 2021



möbelforum
PARTNER DES FACHHANDELS



KüchenLINE



Neutral

Typ	Watt	Zuleitung	Schalter	Converter
LED	3	hinten	inkl.	inkl.



FlachBox LED

Gehäuse in den aktuellen Oberflächen **stahlgrau und schwarz**.

Superflaches Design mit dekorativer Blende im Lichtfenster, Blende jeweils in Gehäusefarbe
Masterlampe mit mechanischem Druckschalter, welcher alle Setleuchten zentral steuert.

Lichtstarke 3-Watt-LED für gute Ausleuchtung der Arbeitsfläche und blendfreies Licht.

Ausführung	Bestellnr.	Euro
Set 2er stahlgrau	31645	139,00
Set 3er stahlgrau	31646	159,00
Set 5er stahlgrau	31647	199,00

Ausführung	Bestellnr.	Euro
Set 2er schwarz	31635	149,00
Set 3er schwarz	31636	169,00
Set 5er schwarz	31637	215,00

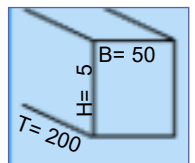



dimmbar

Warm

Typ	Watt	Zuleitung	Schalter	Converter
LED	5	hinten	inkl.	inkl.

SensoAngo LED superflach, Metallgehäuse

Unsere flachste Metalleuchte mit gebürsteter Oberfläche und rechteckigem Lichtfenster.

Die nur 4mm hohe Leuchte bietet mit ihrer 5-Watt-LED hohe Lichtleistung und breiten Streuwinkel.

Die sehr wertige Verarbeitung mit einem zentral positionierten, gut zugänglichen und großen Schalter auf der Masterleuchte (steuert das gesamte Set) für optimierte Bedienung, unterstreicht die besondere Qualität der Verarbeitung. Jeweils 2m Zuleitung, auch zum Converter.

Neben Edelstahl gibt es diese Leuchte auch in attraktivem Schwarz mit Bürsteffekt.

*= Grundset bestehend aus Masterleuchte mit Schalter und Converter bis 5 Leuchten. Incl. Kabeln. Weitere Leuchten sh. "Erweiterungsleuchte".



Nur 4mm hoch!

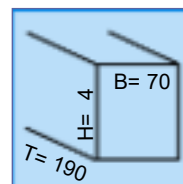

Ausführung Edelstahl	Bestellnr.	Euro
Set 2er Edelstahl gebürstet	30922	145,00
Set 3er Edelstahl gebürstet	30923	169,00
Set 5er Edelstahl gebürstet	30925	219,00
Grundset* Schalleuchte mit Converter	30920	115,00
Erweiterungsleuchte (bis 5) Edelst.	30921	24,50
Sekundärverlängerung 1,5m	31157	9,90

Ausführung schwarz	Bestellnr.	Euro
Set 2er schwarz gebürstet	30932	149,00
Set 3er schwarz gebürstet	30933	179,00
Set 5er schwarz gebürstet	30935	229,00
Grundset* Schalleuchte mit Converter	30930	122,00
Erweiterungsleuchte (bis 5) schwarz	30931	27,50
Sekundärverlängerung 1,5m	31157	9,90

TOP
memo

dimmbar

Weiss-
Wechsel



Neutral Warm



Jetzt neu:

Auch mit Farbwechsel und gleichzeitig dimmbar !

CompactMetal/ LED

Diese Leuchtenserie besticht nicht nur durch ihr superflaches Design, sondern auch durch die hervorragende Leuchtkraft und die hochwertige Verarbeitung, welche insbesondere durch das gebürstete Metall-Gehäuse hervorgehoben wird.

Ohne sichtbare Schrauben trotz des superflachen Designs.

Neu ist, dass die Leuchten nicht nur dimmbar sind, sondern jetzt zusätzlich über eine Farbwechsel-Funktion Warmlich/Neutrallicht verfügen.

Und das alles ohne Fernbedienung -sondern am eingebauten Masterschalter steuerbar und mit Top-Memory-Speicherung der letzten Einstellung (auch bei Anschluss an eine geschaltete Steckdose wird über die Lichtschalter-Steuerung der Steckdose die letzte Licht-Einstellung eingeschaltet -siehe Hauptkatalog S. 17).

Die starke 4Watt-LED sorgt für beste Ausleuchtung der Arbeitsfläche und blendfreies Licht.

Schnelle Montage durch beiliegende Schablone und

Typ	Watt	Zuleitung	Schalter	Converter
LED	4	hinten	inkl.	inkl.

LX: 310
Lichtfarbe
neutral

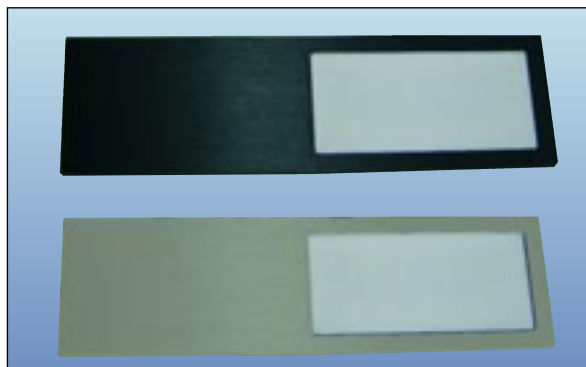
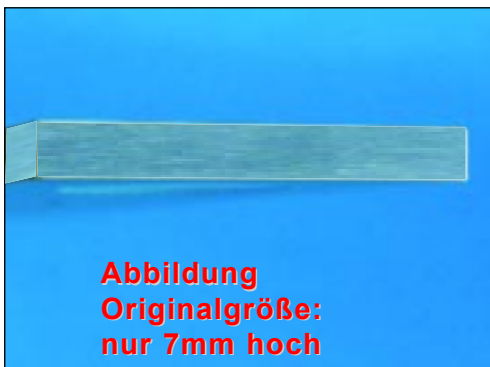
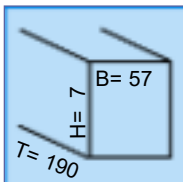

Ausführung	Bestellnr.	Euro
Set 2er Edelstahloptik	32506	149,00
Set 3er Edelstahloptik	32507	189,00
Set 4er Edelstahloptik	32508	239,00
Set 5er Edelstahloptik	32509	279,00
Sekundärverlängerung 1,5m	31157	9,90

Ausführung	Bestellnr.	Euro
Set 2er schwarz	32510	159,00
Set 3er schwarz	32511	199,00
Set 4er schwarz	32512	249,00
Set 5er schwarz	32513	285,00
Sekundärverlängerung 1,5m	31157	9,90

Ausführung	Bestellnr.	Euro
Set 2er Edelstahloptik Farbw./Dimm	32516	189,00
Set 3er Edelstahloptik Farbw./Dimm	32517	229,00
Set 4er Edelstahloptik Farbw./Dimm	32518	279,00
Set 5er Edelstahloptik Farbw./Dimm	32519	299,00
Sekundärverlängerung 1,5m	31157	9,90

Jetzt neu:

Kompakte Eco-Leuchte auch in schwarz !

LongSteel/ LED Metall-Leuchte.

Das hochwertige Metallgehäuse in Optik **Edelstahl** gebürstet verleiht diesem Leuchtenmodell trotz seines günstigen Preises besondere Wertigkeit.

Durch die **verlängerte Bauform** von 250mm sitzt das Lichtfenster fast mittig über der Arbeitsplatte und leuchtet diese noch besser sowie blendfrei aus.

Die kompakte Bauform mit geringer Breite und Höhe trägt zur besonderen Eleganz des Leuchtensets bei. Ein unauffällig montierter Schalter seitlich an der Masterleuchte und die mattierte Streuscheibe rundet das gelungene Design ab.

Trotz der schlanken Form sorgt eine 3 Watt-LED für gute Ausleuchtung der Arbeitsfläche.

Einfache Montage durch Aufschiebesystem und dadurch **unsichtbare Verschraubung**.

Und jetzt auch in der Trendfarbe schwarz lieferbar !



Typ	Watt	Zuleitung	Schalter	Converter
LED	4	hinten	inkl.	inkl.



Abbildung
Originalgröße:
nur 10mm hoch



Neu: Gehäusefarbe schwarz

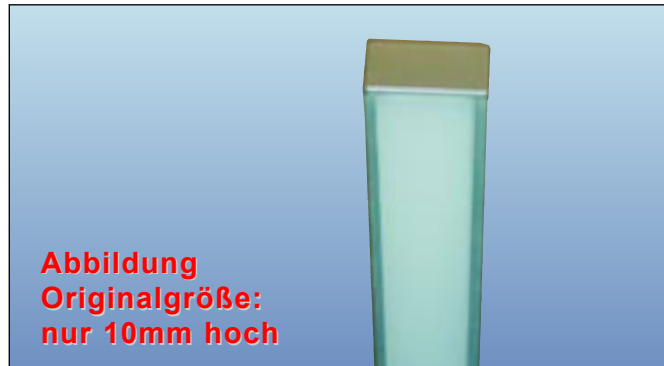
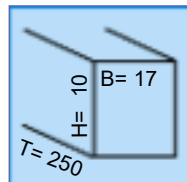

Ausführung	Bestellnr.	Euro	Ausführung	Bestellnr.	Euro
Set 2er Edelstahl	30842	124,50	Set 2er schwarz	30865	134,50
Set 3er Edelstahl	30843	139,00	Set 3er schwarz	30866	149,00
Set 4er Edelstahl	30844	169,00	Set 4er schwarz	30867	179,00
Set 5er Edelstahl	30845	189,00	Set 5er schwarz	30868	199,00
Sekundärverlängerung 1,5m	31157	9,90	Sekundärverlängerung 1,5m	31157	9,90



Typ	Watt	Zuleitung	Schalter	Converter
LED	2,1 EcEf	hinten	S. E1-7	inkl.



LED260

Mal nicht von der Nische nach vorn -sondern längs entlang der Oberschränke verlegt, bietet Ihnen diese Leuchte nicht nur eine "andere" Designidee, sondern auch viel moderne Technik.

Ausgestattet mit den nur 2,1 Watt aufnehmenden EcoEfficiency-Strips, die hohe Lichtleistung und damit verbunden weiter verbesserte Effizienz bieten, gibt es diese Leuchten entweder dimmbar oder mit Farbwechsel-Technologie (innerhalb vom Weissbereich).

Das Licht wird nach vorn und nach unten abgestrahlt.

Schaltung der dimmbaren Leuchte entweder ohne Dimmung über geschaltete Steckdose oder sonstigen Schalter - mit Dimmung über nebenstehendes LightBalance Schalt-System.



Abbildung Originalgröße: nur 9mm hoch

Für schnelle Montage:
Die Leuchten werden über ein bereits am Gehäuse angebrachtes superhaftendes Doppelkebeband befestigt (Verschraubung auch möglich)

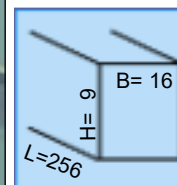

Ausführung	Bestellnr.	Euro
Set 2er dimmbar für Schalter	30870	99,00
Set 3er dimmbar für Schalter	30871	119,00
Set 4er dimmbar für Schalter	30872	159,00
Set 5er dimmbar für Schalter	30873	189,00
Set 6er dimmbar für Schalter	30874	239,00
Sekundärverlängerung 1,5m	31196	9,90

Schalter: nebenstehend LightBalance Dimmung

Ausführung	Bestellnr.	Euro
Set 2er Farbwechsel für Schalter	30877	125,00
Set 3er Farbwechsel für Schalter	30878	155,00
Set 4er Farbwechsel für Schalter	30879	195,00
Set 5er Farbwechsel für Schalter	30880	229,00
Set 6er Farbwechsel für Schalter	30881	269,00
Sekundärverlängerung 1,5m	31196	9,90

Schalter: nebenstehend LightBalance Farbwechsel

Light Balance Schalter

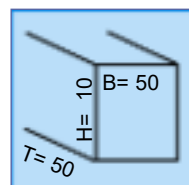
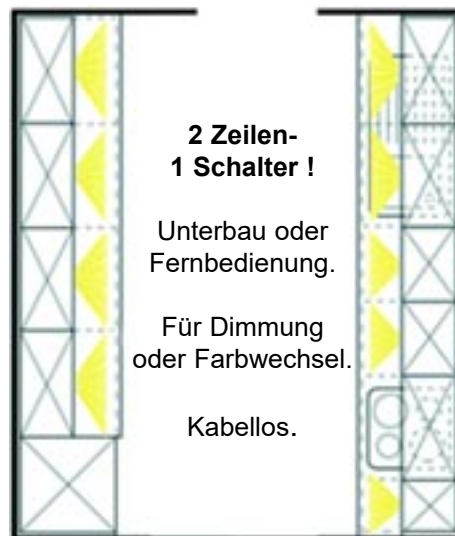

Einfache Planung und Montage:
Kein Bohren - kein Kabel !

LightBalance Schalter

Komfortable Schaltung für diverse Leuchtenserien-
z.B. für die nebenstehenden LED260-Set's.
Ausführung entweder als Dimmer oder als Farb-
wechsel-Regler -sowie selbstverständlich für ein /aus.

Montage unter dem Oberschrank (kleben oder
schrauben) und dabei über einen Magnethalter
abnehmbar als Fernbedienung.

Besonderheit:

Steuern Sie zwei Küchenzeilen mit unabhängig von-
einander montierten Leuchten und Convertern über
einen Schalter !

Lieferung im Komplettsset inklusive handelsüblicher
Longlife-Batterie.

Auch passend zu Leuchten im Hauptkatalog Seiten
23, 28, 35, 41, 50, 62, 72, 85, 86 (ohne 35590), 89.

Ausführung schwarz	Bestellnr.	Euro
LightBalance Schalter Dimmung	30875	65,00
LightBalance Schalter Farbwechsel	30876	75,00

Einbaustrahler schwarz



LED-Flach-Einbaustrahler Warmlicht Mini 58

Gehäuse mit matter Streuscheibe. Geeignet für
Sacklochbohrung und minimale Einbautiefe von nur
10mm. Leistung 3,5W. Mit 2m Kabel. Kabelbohrung
D= 57-60mm. Converter für max. 4 Leuchten mit-
bestellen! 350 LX. Lichtfarbe Neutral.

D= innen 56mm
D= aussen 67mm
H= 10mm

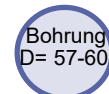

*= Zuleitung nach hinten oder nach oben abführbar.

Ausführung	Bestellnr.	Euro
Einbaustrahler schwarz	31655	47,00
Converter bis 4 Leuchten	30796	57,00
Sekundärverlängerung 1,5m	31196	9,90

Energieboxen mit neuem Montagesystem: homogene Fonten



Optional Teleskop bis 70cm

Eck-Energiebox, Teleskop-Blende

Edelstahl gebürstet und schwarz. Ausführung mit homogener Front ohne Abdeck-Kappen.

In beliebiger Höhe einstellbar zwischen 460mm und 580mm - optional mit langem Teleskop 580 bis 700mm.

Zuleitung 2m mit lose beigelegtem Stecker. Einfache Montage über Montageschale und



Montagebeispiel für alle Ausführungen



Ausführung	Bestellnr.	Euro
Edelstahl	34301d	179,00
schwarz matt	34413d	199,00
Teleskopteil bis 70cm Höhe:		
Edelstahl	34414d	49,00

Technische Informationen:

Energieboxen mit Montageschale (1) und Metallgehäuse (2), verbunden mittels Verschraubung durch die Steckdosen (3).

Lieferung inklusive Schrauben, 2m Kabel und Stecker (lose beigelegt).

Teleskopversion von dieser Seite mit magnetischer Teleskop-Blende inklusive Fixierung für Schrankboden.

Belastbar mit insgesamt 3.680 Watt (entweder auf einer Steckdose oder auf alle Steckdosen verteilt).

Die Maße in dieser Zeichnung betreffen alle Energieboxen dieser beiden Seiten.

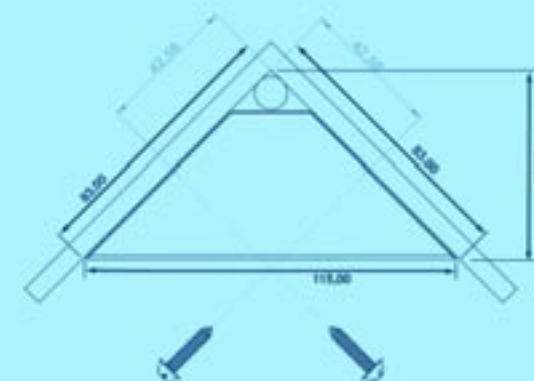



Eck-Energiebox 4-fach

Edelstahl gebürstet und schwarz.
Ausführung mit homogener Front ohne Abdeck-Kappen.

Höhe 360mm.

Zuleitung 2m mit lose beigelegtem Stecker. Einfache Montage über Montageschale.

Maße und technische Informationen auf der Nebenseite.

Ausführung	Bestellnr.	Euro
Edelstahl	34294d	99,00
schwarz matt	34364d	99,00



Eck-Energiebox 2-fach

Edelstahl gebürstet, kupfer gebürstet und schwarz. Höhe 220mm.

Ausführung mit homogener Front ohne Abdeck-Kappen.

Zuleitung 2m mit lose beigelegtem Stecker. Einfache Montage über Montageschale. Maße und technische Informationen auf der Nebenseite

Ausführung	Bestellnr.	Euro
Edelstahl	34213d	89,00
schwarz matt	34370d	89,00
Kupfer gebürstet	34412d	159,00



Eck-Energiebox 3-fach mit USB

Edelstahl gebürstet und schwarz.
Ausführung mit homogener Front ohne Abdeck-Kappen.

Höhe 290mm.

Zwei USB-Anschlüsse 0,5V/1000mA. Zuleitung 2m mit lose beigelegtem Stecker. Einfache Montage über Montageschale.

Maße und technische Informationen auf der Nebenseite.

Ausführung	Bestellnr.	Euro
Edelstahl	34410d	149,00
schwarz matt	34411d	149,00



Eck-Energiebox kurz, geschrägt

Edelstahl gebürstet und schwarz.
Ausführung mit homogener Front ohne Abdeck-Kappen.

Höhe 305mm.

Zuleitung 2m mit lose beigelegtem Stecker. Einfache Montage über Montageschale.

Maße und technische Informationen auf der Rückseite.

Ausführung	Bestellnr.	Euro
Edelstahl	32271d	89,00
schwarz matt	34367d	89,00

Türöffner Hailo Libero

<30>

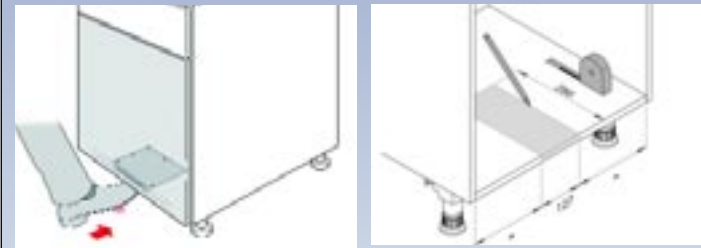

Ausschnitt
286 x 127mm.

Produktmaße
(BxTxH mm):
157 x 300 x 33

Hailo Libero 3 -auch mit Sprachsteuerung

Achtung: Die Türöffner HFO Libero und Libero 2 von Katalogseite 173 sind nicht mehr lieferbar.

Das Nachfolgemodell ist der hier beschriebene "Libero 3". Dieser vereint die von HFO/Libero bekannten Vorzüge der elektrischen Türöffnung per Fuß über einen Laser-Sensor und hat zusätzlich bereits das Sprachsteuerungsmodul für Alexa (muss nicht aktiviert werden / Aktivierung über Browser) eingebaut. Bekannt einfache Planung und Montage, auch nachrüstbar. Kontrolleuchte zum Boden hin abschaltbar. 1 Steckdose erforderlich. Produktmaße (BxTxH mm): 157 x 300 x 33

Jetzt mit Sprachsteuerung!
Now with voice control!



Ausführung	Bestellnr.	Euro
Hailo Libero 3	43993	379,00

Antibakteriell ausgerüsteter Abfallsammler

<30>



Hailo Abfallsammler Tandem "AntiBak"

ab 30er Schrank

Das bewährte Modell in neuem Design. Eimer mit spezieller Oberflächenstruktur für 99,9% weniger Bakterienvermehrung auf allen Kunststoffteilen!

Der Wirkstoff ist im Kunststoff eingebettet und hat auch nach 15 Jahren noch volle Wirkung. Mit Lebensmittel-Zulassung und ohne Nano-Silber.

Vollauszugs-Version mit 2 Eimern (je 15 Liter) des auf dem Schrankboden zu montierenden Produktes. Für Drehtürenschränke ab 30er Breite.

Farbe Frischblau mit weiß.

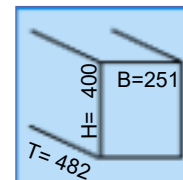

Ausführung	Bestellnr.	Euro
Eimer 2 x 15 Liter	42020	169,00



<60>



Einbau-UV-Desinfektionsmodul zur Oberflächendesinfizierung alltäglicher Gebrauchsgegenstände (360° Rundum-Desinfizierung). Schaffen Sie auf einfachem, unkompliziertem Weg ein hygienisches Umfeld für sich und Andere -auch für die Zeit nach Covid 19. Dieses neuartige UV-Modul kann zur Desinfizierung Ihres persönlichen Umfeldes beitragen und desinfiziert kostengünstig alltäglich benutzte Gegenstände. Die kurzwelligigen UVC-Strahlen verhindern die Reproduktion von schädlichen Mikroorganismen (Keime, Viren wie z.B. Covid 19, Bakterien, Sporen usw.) mit einem zertifizierten Ergebnis bis zu **99,98%**.

Das beachtete Höchstmaß an Sicherheit, Nachhaltigkeit und die einfache, sichere Bedienung nebst unkompliziertem "Plug and Play"-Einbau machen das Produkt interessant für neue Küchen und die Nachrüstung. Auf einem kompakten, platzsparenden Technik-Träger sind alle Komponenten verbaut. Der Einbau im Möbel ist mit wenigen Schrauben an den Möbelseiten/Traversen erledigt. Die elektronische Steuerung über eine Foliendrucktaste startet den Betrieb nach Schliessung des Auszuges/Schublade. Eine Kontrolleuchte für den Sockelbereich zeigt die

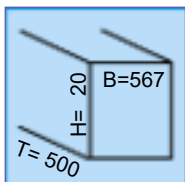

Minimaler Energieverbrauch (0,009KW pro Zyklus von ca. 35 Minuten) und wartungsfreier Betrieb. Universell einsetzbar für alle 60er Schubladen / Auszüge (Befestigung Seitenwand) und ausgeklügelte 360° Rundum-Desinfizierung. Lieferung im Komplettset, Plug and Play.

Ausführung	Bestellnr.	Euro
Set für 60er Auszug/Schublade	43005	399,00



Einbau-Safe für Küchen und Möbel



Schützen Sie Ihr Eigentum -unauffällig und dort, wo ein Tresor kaum vermutet wird: in der Küche.

Aber selbst wenn er einmal gefunden wird, bietet der Einbau-Safe guten Schutz -denn ein Einbruch dauert durchschnittlich etwa 13 Minuten und vor einer so stabilen Schutzeinrichtung kapitulieren Diebe schnell.

Der Einbau-Safe bietet viele Vorteile.

Er ist für Sie komfortabel in der Küche zugänglich und trotzdem so gut verborgen, dass von Aussen nicht als Safe erkennbar. Fest im Möbel verbaut bietet er Ihnen die gewünschte Sicherheit für Ihr Eigentum.

Für Sie öffnet er sich schnell und einfach über den biometrischen Fingerabdruck-Scanner an der Unterseite des Auszuges oder über eine App für's Smartphone.

Beide Optionen bieten hohe Sicherheit und ermöglichen Benutzern innerhalb weniger Sekunden den Tresor zu öffnen und wieder zu verschliessen.

Dieses zum Patent angemeldete deutsche Qualitätsprodukt bietet Sicherheit auf mehreren Ebenen- nicht nur gegen Diebstahl von Gegenständen wie Bargeld, Pässen, Schmuck und Uhren, sondern auch gegen das Auslesen und Kopieren von Autoschlüssel- oder Kreditkartendaten.

Die Konstruktion nach dem Sicherheitsstandard einer S1-Zertifizierung gewährleistet hohen Schutz.

Der Tresor lässt sich nicht nur schnell öffnen, sondern zum sicheren verschliessen wird lediglich das Schubfach eingeschoben und der Mechanismus sperrt sich gut hörbar wieder ab (nach ECB-S Klasse B bzw. VDS Klasse 2).

Auch wenn der Strom einmal ausfallen sollte, können Sie mittels einer Batterie das Produkt betreiben und haben so immer Zugriff auf Ihre Wertsachen.

Gebaut nach EN 14450 -zertifizierter Konstruktion.

Würden Sie einen Safe im Küchenschrank vermuten ?

<60>

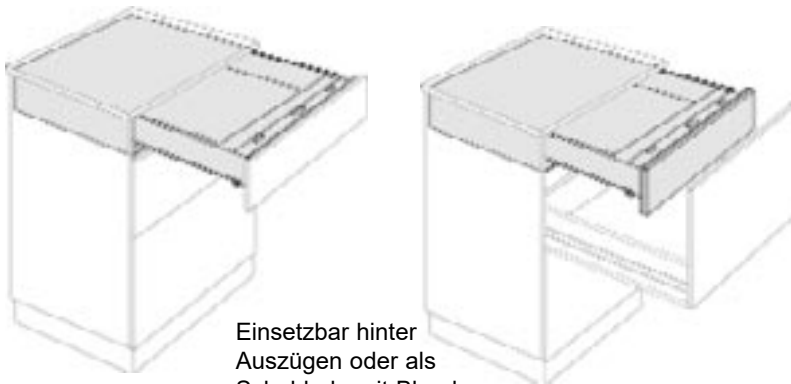

Einsetzbar hinter Auszügen oder als Schublade mit Blende.

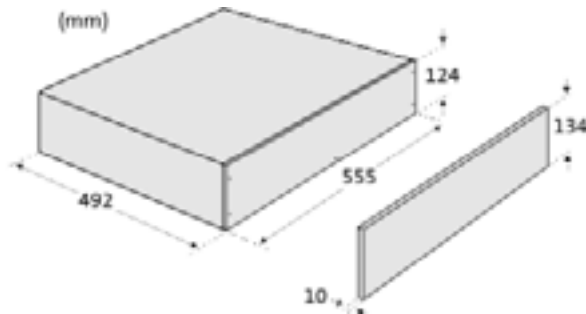

Der Everyday-Safe™ ist die Lösung für die Aufbewahrung von Wertgegenständen in einer Küche, einem Kleiderschrank oder in einem Büroschreibtisch usw. und weist gegenüber einem herkömmlichen Tresor platzsparende Eigenschaften auf. Er ist so konstruiert, dass er in jedes Küchen-Möbelstück mit Standardmaßen ab 60cm Breite passt. Der Einbau in ein Küchenelement dauert etwa 30 Minuten. Einbau auch nachträglich möglich.

Der Safe ist als Tresor von Aussen nicht erkennbar. Die sichere Verankerung bietet Schutz vor Versuchen, den Safe aus dem Möbelstück zu entfernen.

Der Fingerabdruck-Scanner speichert den Fingerabdruck des angemeldeten Benutzers. Alle Codes und Krypto-Schlüssel werden in einem sicheren Hardware-Modul (HSM) gespeichert, um jegliche Extraktion sensibler Daten zu unterbinden. Datendiebstahl ist auch durch Faraday-Funktionalität gesichert, die jedes datenaussendende Gerät das im Safe deponiert wird (z.B. Autoschlüssel mit schüssellosem Zugang) um den Sendefaktor 30 reduziert (Autoschlüssel mit typischer Reichweite von 3m wird reduziert auf 10cm).

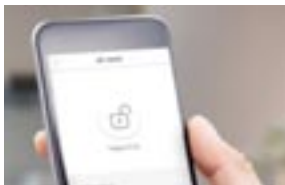

Erstellen Sie Ihr Profil sowie das von Personen, denen Sie Zugang ermöglichen möchten über die App.
Der Safe kann über die App oder den Fingerabdruck-sensor am Tresor geöffnet werden.
Sie erhalten auch ein Aktivitätsprotokoll aus dem Sie sehen, wann und von wem der Safe geöffnet wurde.

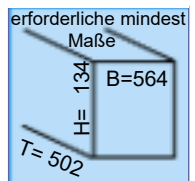

Ausführung	Bestellnr.	Euro
Für 60er Auszug/Schublade	43006	1890,00

Design-Spülen: jetzt noch wertiger

Hauptkatalog ab Seite 436

Mit einem aussergewöhnlich attraktiven Preis-/Leistungsverhältnis bieten wir die Spülenserie an und haben die erfolgreichen Modelle nun in nochmals aufgewerteter Qualität im Angebot.

Bereits die Einstiegs-Preisklasse -unsere Cabla-Serie- verfügt jetzt über gezogene Integral-Abläufe mit Design-Siebkörben, abgedeckte Überläufe und komfortable Montageteile wie z.B. die teleskopierbare und mit Kugelgelenk versehene Überlaufgarnitur.

Besonders die Ausgangsmaterialstärke von 1,1mm sollte Sie überzeugen- aber auch, dass **alle Spülenmodelle der Serie** universell eingesetzt werden können als Modell für:

**Flacheinbau
Unterbau und
flächenbündig.**



Aufgewertet: Spülen Cabla

Spülenserie Cabla

<50> <60>



Für 50er oder 60er Schränke.

Spülen mit Integralablauf und verdecktem Überlauf in Ausgangsmaterialstärke 1,1mm.

Alle Modelle gleichzeitig als Flacheinbau-, Unterbau- oder flächenbündige Spüle ohne weiteres optionales Zubehör einsetzbar.

Radius 10mm und hochwertige Zubehör-Ausstattung. Beckentiefe 185mm.

Auch mit Hahnbank lieferbar -dann immer mit einer zentralen Bohrung für die Armatur.

Als Zubehör bieten wir Excentersets, Resteschale und Silikonmatten bzw. Rollmatten an.

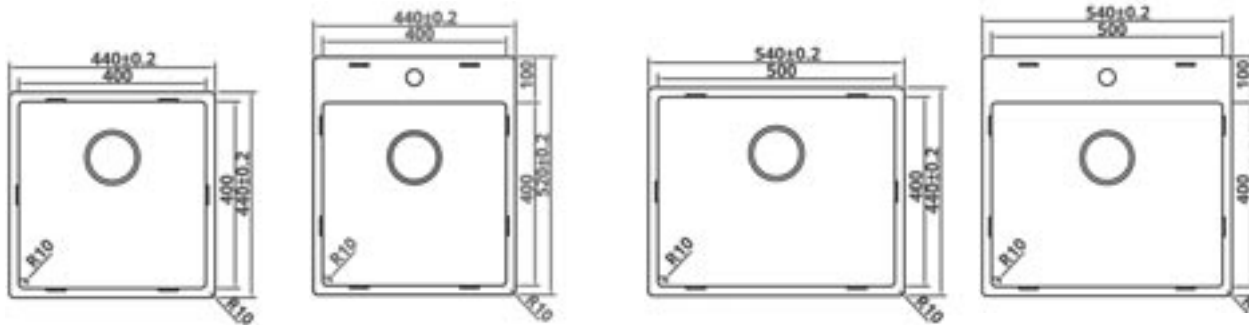

Ausführung	Bestellnr.	Euro
Spüle für 50er	60510	249,00
Spüle für 50er mit Hahnbank	60511	299,00
Spüle für 60er	60512	269,00
Spüle für 60er mit Hahnbank	60513	329,00

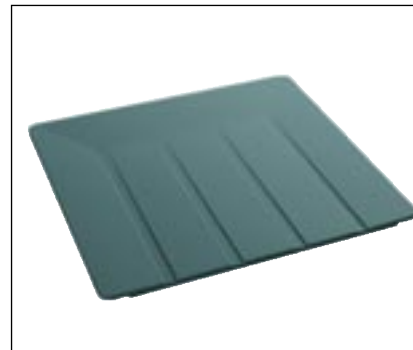

Zubehör neu (weitere Produkte Katalog S. 432/433). Mit den Excenter-Garnituren, der Resteschale und der Silikonmatte bieten wir attraktives Zubehör zur weiteren Aufwertung der Spülen.

Ausführung	Bestellnr.	Euro
Zug-Excenterset Edelstahl	60509	89,00
Druckknopf-Excenterset Edelstahl	60507	135,00
Resteschale Edelstahl/schwarz	60534	69,00
Abtropf-Silikonmatte Stahlgrau	60538	99,00
ohne Bild: Umschaltbrause Armaturen Ca	60537	79,50

Montagezubehör

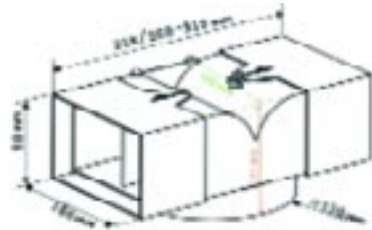

Die saubere Lösung: Universal-Umluftset mit Weiche und Teleskoprohr bestehend aus Teleskoprohr ausziehbar bis 95cm, Umlenkweiche für seitlichen Luftaustritt, breitenvariabel von 218mm bis 315mm bei Tiefe 156mm, Spezial-Dichtungsband und Anschluss-Stück.

Für Anschluss 150mm mit Reduzierung auf 125mm. Individuell kürzbar auf min. 240mm inkl. Umlenkweiche in der Breite an Schacht anpassbar. (sh. Skizze).

Weiche einzeln (Artikel 50710) im Hauptkatalog Seite 369 - € 29,50.

Ausführung	Bestellnr.	Euro
Umluftset 150/125	50711	99,00

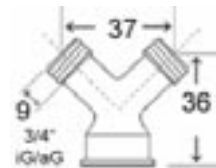

Y-Stück zum Wasseranschluss

Für ein Eck- oder Aufsatzventil zum gleichzeitigen Anschluss von Geschirrspüler und Waschmaschine. Anschlüsse innen und aussen 3/4".

Ausführung	Bestellnr.	Euro
Y-Stück	20039	9,50

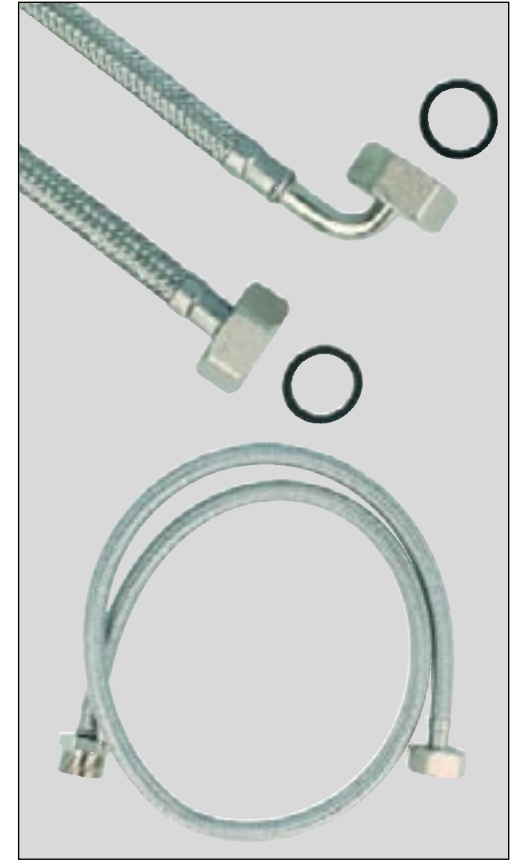

Zulauf-Trinkwasserschläuche nach KTW

gemäß der neuen Anforderungen und in zwei Ausführungen. Nach KTW und DVGW. Anschlüsse je 3/4". Bis 10bar

Ausführung	Bestellnr.	Euro
mit Winkel 2,5m	60128	49,50
Gerade 2,5m	60126	47,50